



***Grupo Proservices, Integrando Soluciones.***



## **Aspiración**

*Como Grupo, poseemos la aspiración de ser reconocidos a nivel nacional, como una empresa líder en el área industrial, nuestras distintas divisiones se dedican a proveer de soluciones integrales a nuestros clientes. Nos dedicamos constantemente a la innovación de nuestros servicios y productos, para así, no solo entregar el mejor servicio, sino que también lograr reducir los costos para usted, de manera sustentable con las herramientas que nos proveen las últimas tecnologías.*

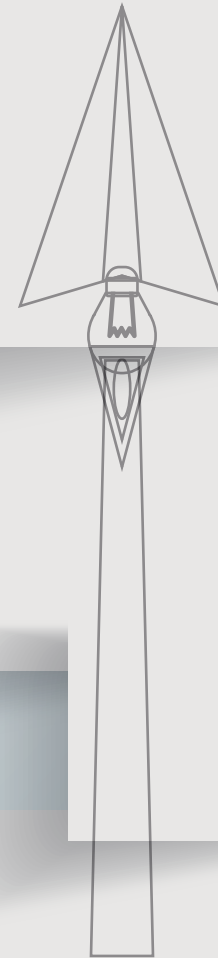

## **Propuesta de Valor**

*Somos un grupo reconocido en el mercado del mantenimiento industrial, contamos con el enfoque de dar la satisfacción en la realización de su proyecto a todos nuestros clientes, por medio de todas nuestras empresas, las cuales tienen cada una su propia especialización, tanto en el área de la implementación de sistemas de bombeo, mantención de salas de bombas y automatización y electricidad. Las empresas que componen al Grupo Proservices están listas para ofrecerle soluciones integrales a sus proyectos.*

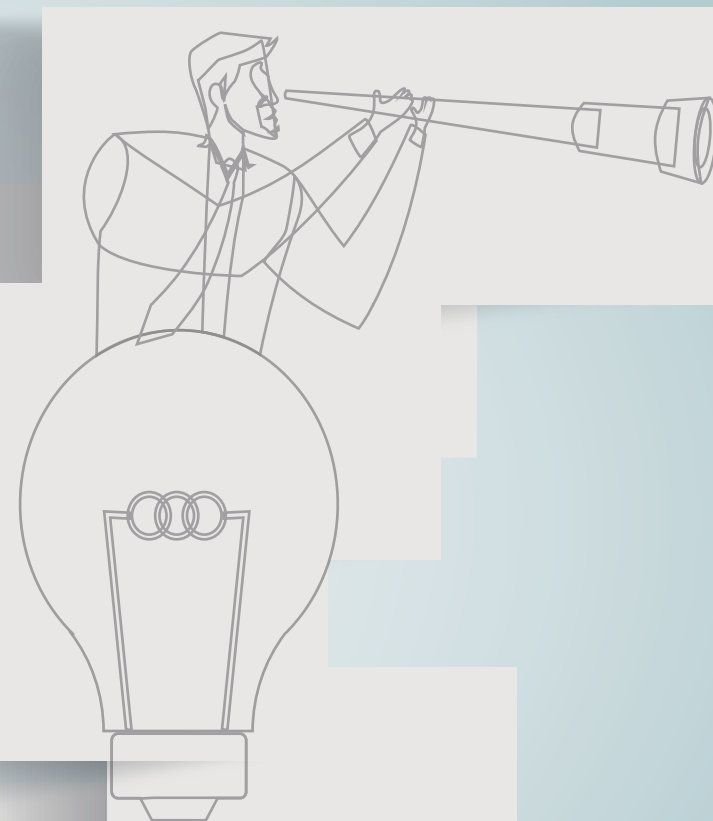

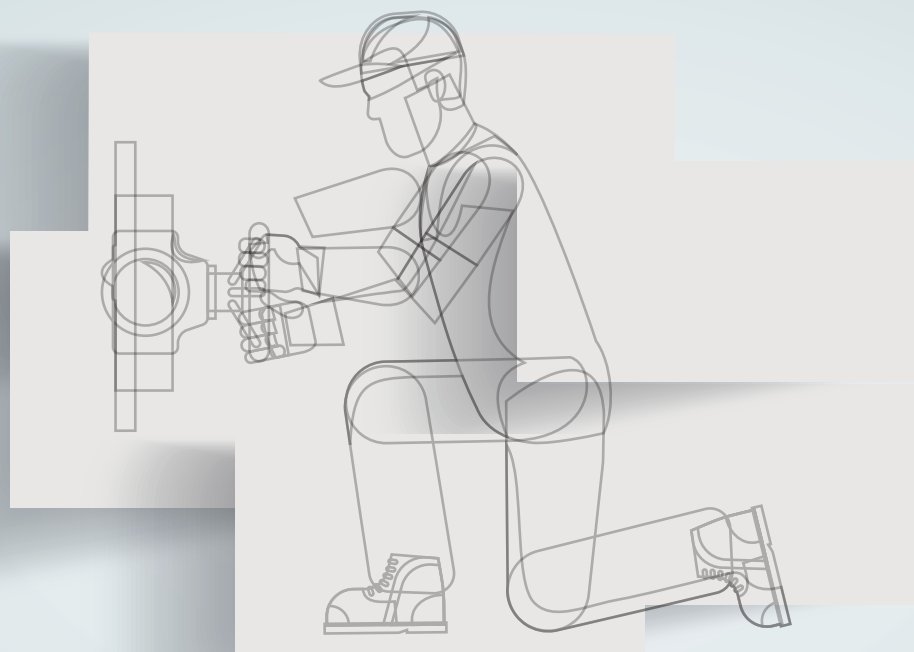

## **Mantenimiento sala de bombas**

### **• Ventas de Bombas: Tecnología de Punta al Servicio de sus Necesidades**

*Explore nuestro catálogo de bombas de última generación diseñadas para cubrir una amplia gama de aplicaciones industriales y comerciales. Desde bombas centrífugas de alta eficiencia hasta sistemas de bombeo sumergibles de vanguardia, ofrecemos soluciones adaptadas a sus requisitos específicos. Nuestras bombas no solo cumplen con estándares internacionales, sino que los superan, brindando un rendimiento excepcional y durabilidad a largo plazo.*

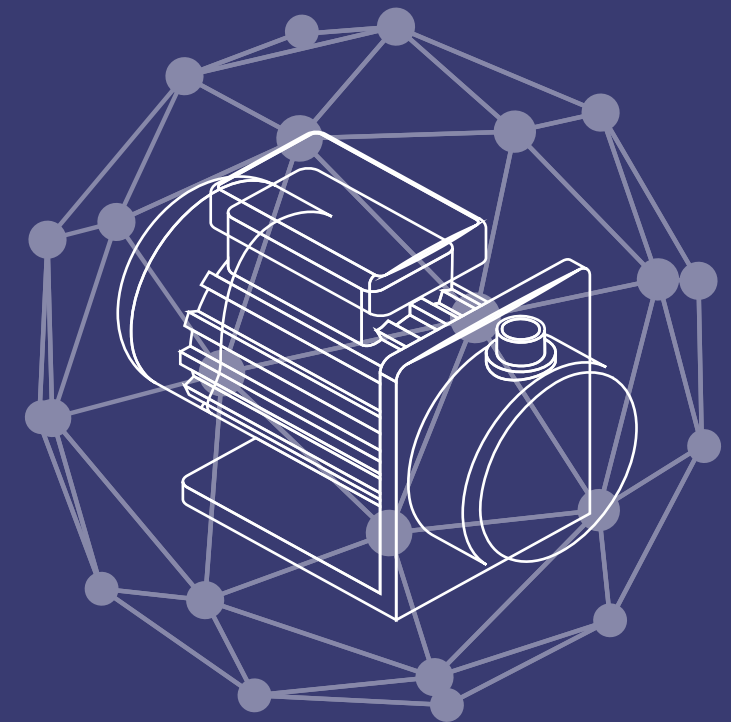

### • **Mantenimiento de Salas de Bombas: Eficiencia en Estado**

Nuestro equipo de expertos en mantenimiento trabaja sin descanso para garantizar la operatividad óptima de sus sistemas de bombeo. Desde inspecciones preventivas hasta intervenciones correctivas, nuestro enfoque proactivo asegura la fiabilidad de sus instalaciones. Realizamos análisis de vibraciones, termografías y pruebas de rendimiento para identificar y abordar cualquier anomalía antes de que se convierta en un problema.

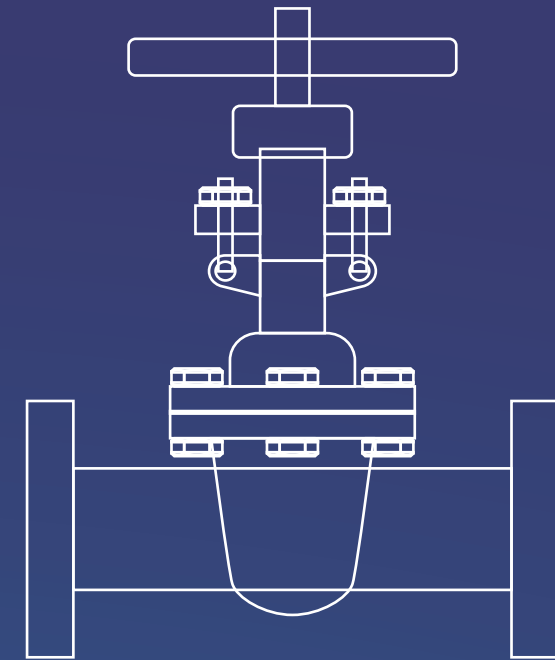

# CONFIAN EN NOSOTROS





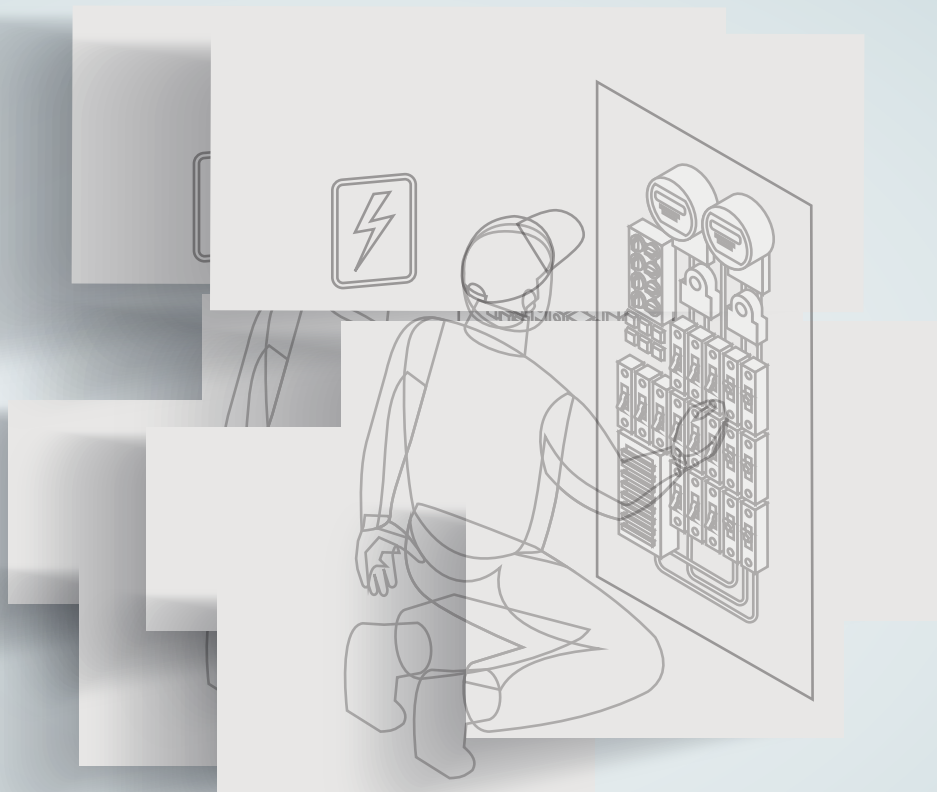

## Servicios de ingeniería

### • **Proyectos Eléctricos a Medida:**

Nuestro equipo de ingenieros especializados diseña y ejecuta proyectos eléctricos adaptados a tus necesidades específicas, garantizando eficiencia y confiabilidad en cada instalación.

### • **Armado de Tableros:**

Ofrecemos servicios de armado de tableros eléctricos, utilizando tecnología de vanguardia y cumpliendo con los más altos estándares de calidad para asegurar un rendimiento óptimo.

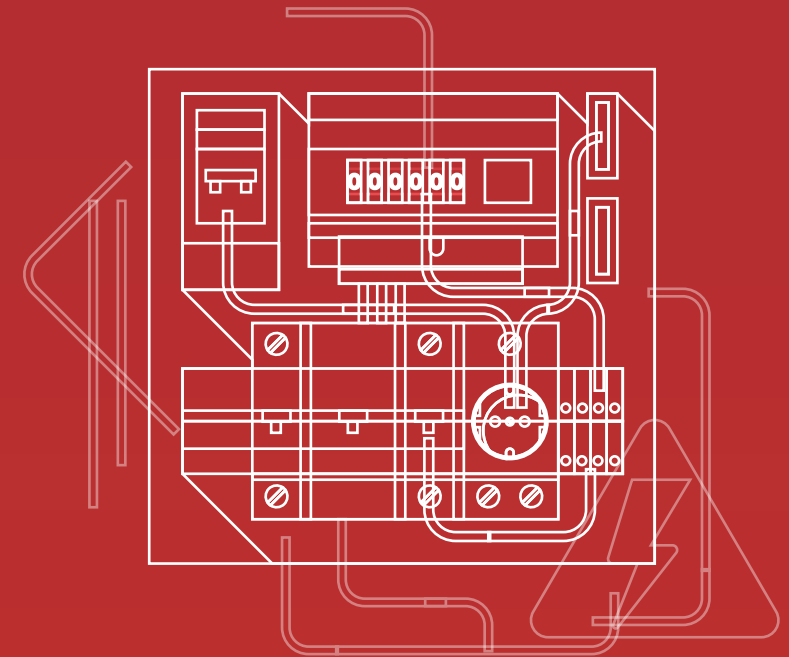

## · **Corrección Factor de Potencia:**

Optimizamos la eficiencia energética de tus instalaciones mediante la corrección del factor de potencia, reduciendo costos y mejorando la estabilidad de tu red eléctrica.

## **Energías Renovables:**

Explora el futuro de la energía con nuestras soluciones en energías renovables. Desde la solar hasta la eólica, te ayudamos a integrar fuentes sostenibles y reducir tu huella

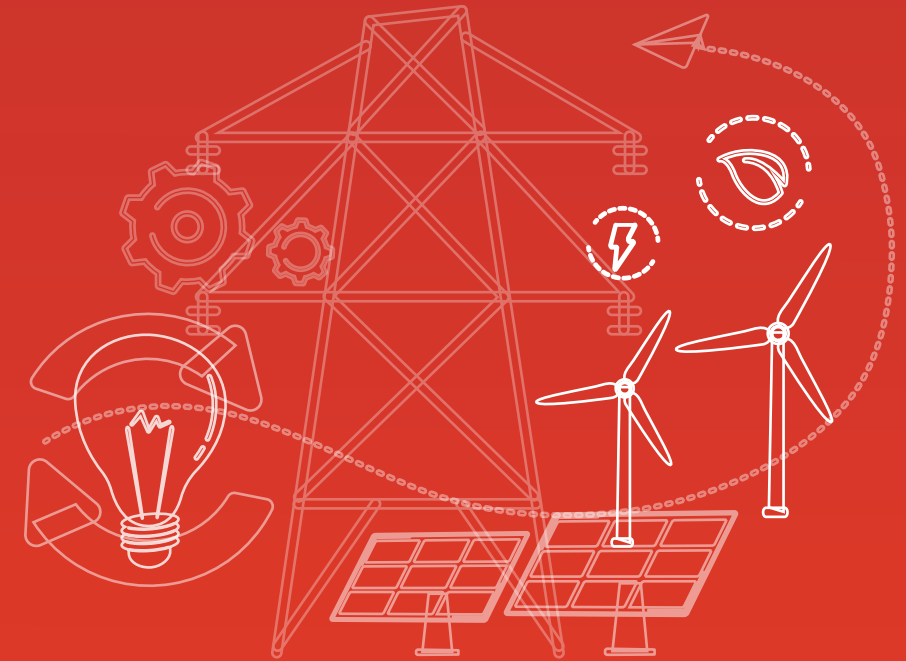

# CONFIAN EN NOSOTROS

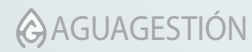

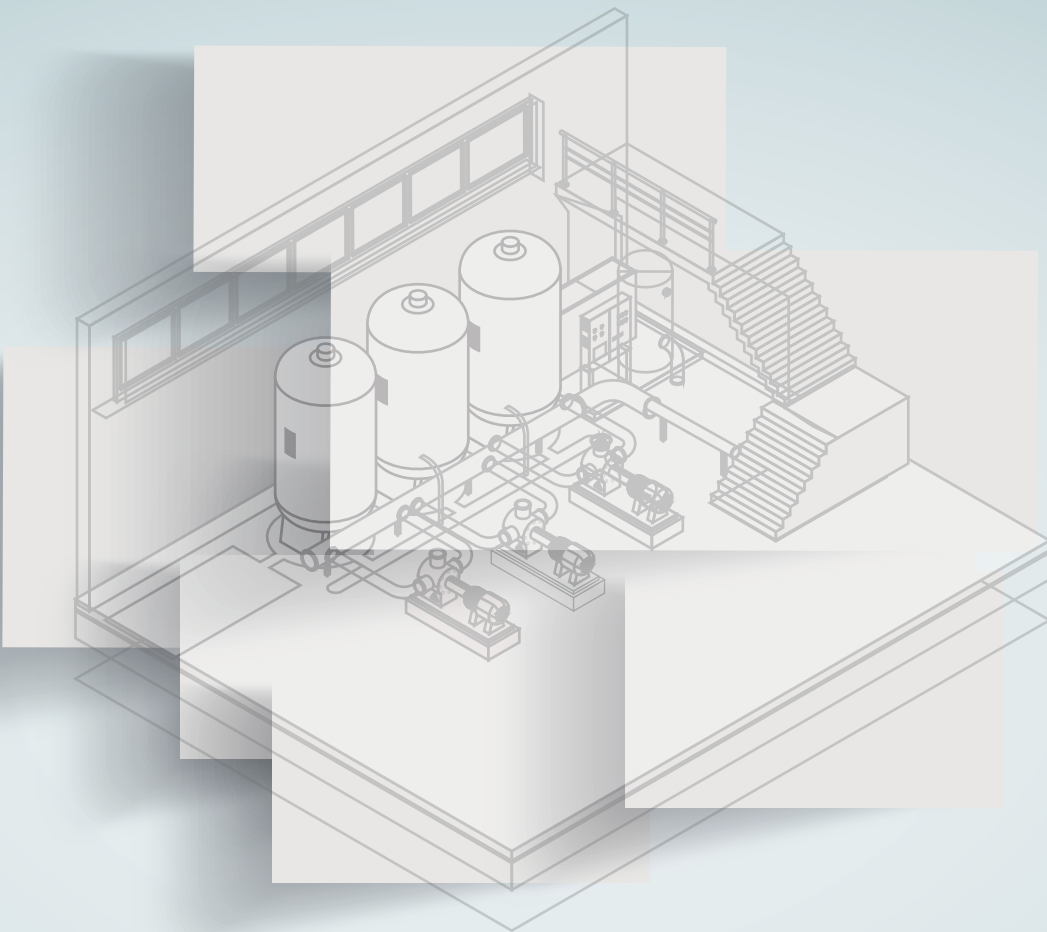

## Realizamos **Tus Proyectos**

- **Diseño y Armado Personalizado:**

*Contamos con un equipo de ingenieros especializados en el diseño y armado de sistemas de bombeo a medida. Desarrollamos soluciones personalizadas para adaptarnos a las especificaciones únicas de tu proyecto.*

- **Montaje de Sistemas de Bombeo:**

*Nuestros expertos en montaje aseguran una instalación eficiente y precisa de todos los componentes, garantizando un funcionamiento sin problemas desde el primer día.*

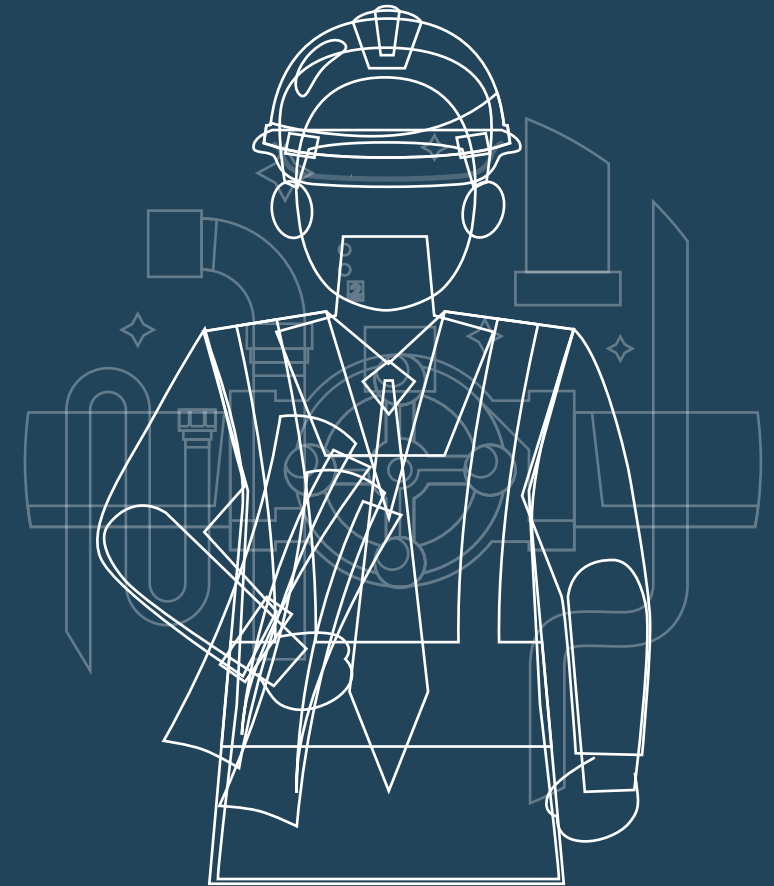

### • **Renovación de Sistemas de Bombeo:**

*Actualizamos y mejoramos tus sistemas de bombeo existentes para aumentar la eficiencia, reducir costos operativos y prolongar su vida útil.*

### • **Automatización de Sistemas de Bombeo:**

*Implementamos soluciones avanzadas de automatización para optimizar el control y monitoreo de tus sistemas de bombeo, mejorando la eficiencia y la respuesta ante cambios en la demanda.*

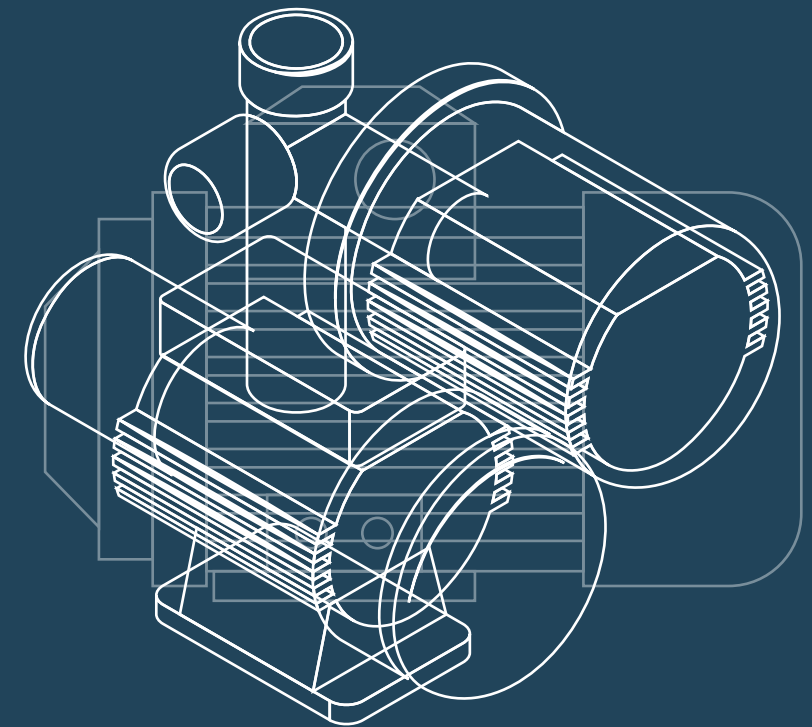

## Por Qué Elegir **Proyectos Proservices**?

- **Experiencia y Profesionalismo:**

Con años de experiencia en el sector, nos destacamos por nuestro profesionalismo y la calidad de nuestros servicios.

- **Compromiso con la Innovación:**

Estamos a la vanguardia de la tecnología, ofreciendo soluciones innovadoras que impulsan la eficiencia y la productividad.

- **Enfoque Personalizado:**

Cada proyecto es único, y nos comprometemos a trabajar de cerca contigo para comprender tus necesidades y superar tus expectativas

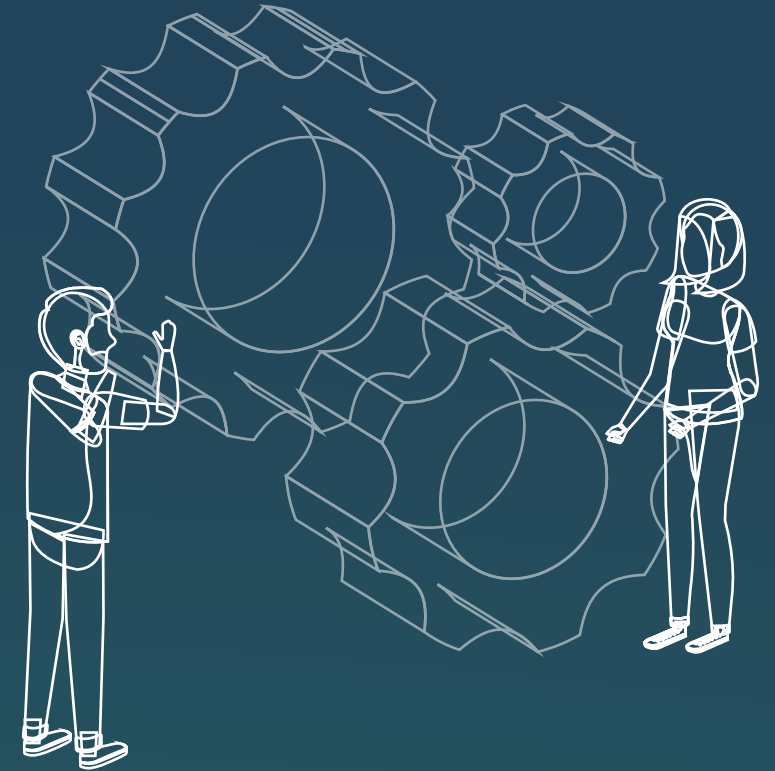



# CONFIAN EN NOSOTROS

ferrovial

40 años  
OLIVOS  
riego

RDA  
Ingeniería



**GGL**  
Ingeniería y Construcción

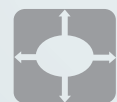

CONSTRUCTORA  
**OVAL**

  
**PRUNESCO**

**FLEISCHMANN**



Construir soluciones integrales y ser líderes en innovación es nuestra visión constante. Estamos comprometidos a seguir adelante, brindando servicios de alta calidad y abriendo caminos hacia un futuro sostenible en la ingeniería. La visión siempre fue clara: abarcar un servicio esencial, el agua en edificios y empresas. Desde el inicio, nos enfocamos en bombas para agua, sistemas de bombeo y mantenimiento de salas de bombas. Queríamos ofrecer un servicio profesional e innovador, elevando la calidad del sector. Nuestros hitos incluyen atender a empresas nacionales de renombre, desde universidades hasta centros de eventos. Trasladarnos a San Bernardo y luego a Santiago marcó una visión más empresarial y nos abrió a nuevos segmentos y mayores volúmenes de trabajo. Queremos consolidar nuestras áreas especializadas para abordar de manera personalizada cada necesidad del cliente. Desde ingeniería eléctrica hasta sistemas de bombeo, nuestro objetivo es ofrecer soluciones integrales de calidad.

**Rodrigo Muñoz M. | Gerente General**

**Cel.: +569 6365 4646**

**[contacto@bombasproservices.cl](mailto:contacto@bombasproservices.cl)**

**BOMBASPROSERVICES.CL**



**Una empresa Del Grupo Proservices**